

VIVER PT/ VIVER.PS PT

wentylatory dachowe

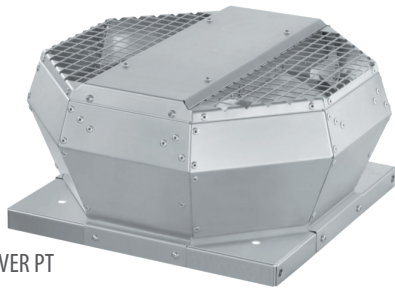

VIVER PT



VIVER.PS PT

konstrukcja

Dachowy wentylator promieniowy z pionowym wylotem powietrza wyposażony w zintegrowany moduł kontroli stałego ciśnienia w kanale wentylacyjnym.

Silnik umieszczony jest w strumieniu przepływającego powietrza. Obudowa boczna i górna została wykonana z wysokiej jakości niekorodującego stopu aluminium odpornego na działanie czynników atmosferycznych (AlMg₂). Składa się z niskoprofilowej osłony w kształcie ośmiokąta, redukującej straty ciśnienia przepływającego powietrza i została zakończona siatką.

Całość została umieszczona na kwadratowej płycie montażowej wykonanej z galwanizowanej blachy stalowej. Konstrukcja wentylatora umożliwia montaż na podstawie lub cokole murywanym o przekroju kwadratowym. Wokół profilowanego wlotu do wirnika umieszczone zostały króćce gwintowane umożliwiające montaż akcesoriów dachowych takich jak: króćce, klapy zwrotne czy złącza przeciwdrganiowe. W komplecie dostarczane są śruby służące do montażu z podstawą dachową. Modele VIVER.PS PT wyposażone zostały w zintegrowany na obudowie wyłącznik serwisowy oraz uchylną obudowę wentylatora, ułatwiającą przeprowadzenie czynności serwisowych w obrębie wirnika (przeгляdy, czyszczenie). Wentylator został wyposażony w wyważony dynamicznie (podwójny stopień wyważenia w klasie G 6.3) wirnik typu B o łopatkach pochylonych do tyłu, wykonany z tworzywa sztucznego. Wirnik został zintegrowany z silnikiem.

napęd i sterowanie

Synchroniczny silnik elektryczny bezszczotkowy, komutowany elektronicznie EC, Zasilanie 230V ~1, 50Hz (modele 190-450) lub 400~V 50Hz (modele 500-630). Silniki przystosowane są do płynnej regulacji prędkości obrotowej w pełnym zakresie przy zachowaniu wysokiej sprawności pracy. Sterowanie odbywa się przy pomocy wbudowanego modułu kontroli stałego ciśnienia. Za jego pomocą w kanale wentylacyjnym utrzymywana jest stała zadana wartość ciśnienia. Wartość zadana ustawia się za pomocą pokrętki zlokalizowanej na płycie elektrycznej. Stopień ochrony urządzenia IPX4, silnika IP54 (IP33 dla modeli 250, 280), puszkę przyłączeniową IP44. zlasa izolacji F (B w przypadku modelu 355).

maksymalna temperatura pracy

-25 ÷ 70°C – w zależności od modelu.

zastosowanie

Wentylacja ogólna obiektów mieszkalnych, niurowych, przemysłowych i użyteczności publicznej. Nadają się idealnie do zastosowań w budownictwie wielorodzinnym do utrzymywania stałej wartości podciśnienia w kanałach wentylacyjnych.

Element systemu
SENSEVENT



dane podstawowe

- pionowy wyrzut powietrza
- wbudowany moduł kontroli stałego ciśnienia
- obudowa wykonana z aluminium odpornego na warunki atmosferyczne
- wirnik z łopatkami wygiętymi do tyłu
- regulacja prędkości obrotowej w szerokim zakresie
- wbudowany wyłącznik serwisowy oraz uchylna obudowa (modele VIVER.PS PT).

TECHNOLOGIA EC



Wentylatory VIVER PT wyposażone zostały w nowoczesne silniki komutowane elektronicznie EC. Ich zaletą jest łatwa i płynna regulacja prędkości obrotowej w pełnym zakresie, przy jednoczesnym zachowaniu wysokiej efektywności pracy.

Akcesoria



GS
wyłącznik serwisowy
str. nr 548



DSF AL
podst. dachowa do dachów płask.
str. nr 155



DSS AL
podst. tłumiąca do dachów płaskich
str. nr 155



DAF
króciec wlotowy
str. nr 156



DAS
złącze przeciwdrganiowe
str. nr 156



DVK
klapa zwrotna
str. nr 156



DKP
płyta adaptacyjna
str. nr 156

tablica doboru akcesoriów dla danego wentylatora VIVER PT / VIVER.PS PT

Typ VIVER PT	2-190/600PT	2-220/950PT	2-250/1200PT	2-280/1900PT	4-355/2700PT
Wyłącznik serwisowy	GS 03	GS 03	GS 03	GS 03	GS 03
Podstawa dachowa	DSF AL 220	DSF AL 220	DSF AL 220	DSF AL 280	DSF AL 355
Podstawa dach. Tłumiąca	DSS AL 220	DSS AL 220	DSS AL 220	DSS AL 280	DSS AL 355
Króciec wlotowy	DAF 160/180	DAF 160/180	DAF 160/180	DAF 200/250	DAF 400
Złącze p.drganiowe	DAS 180	DAS 180	DAS 180	DAS 250	DAS 400
Kłapa zwrotna	DVK 180	DVK 180	DVK 180	DVK 250	DVK 400
Płyta adaptacyjna	DKP 220	DKP 220	DKP 220	DKP 280	DKP 355

Typ VIVER PT	4-400/4400PT	4-450/5500PT	4-500/8000PT	4-560/12000PT	4-630/14960PT
Wyłącznik serwisowy	GS 03	GS 03	GS 03	GS 03	GS 03
Podstawa dachowa	DSF AL 355	DSF AL 450	DSF AL 450	DSF AL 560	DSF AL 560
Podstawa dach. Tłumiąca	DSS AL 355	DSS AL 450	DSS AL 450	DSS AL 560	DSS AL 560
Króciec wlotowy	DAF 400	DAF 400	DAF 400	DAF 560	DAF 560
Złącze p.drganiowe	DAS 400	DAS 400	DAS 400	DAS 560	DAS 560
Kłapa zwrotna	DVK 400	DVK 400	DVK 400	DVK 560	DVK 560
Płyta adaptacyjna	DKP 355	DKP 450	DKP 450	DKP 560	DKP 560

dane techniczne

Typ	\dot{V}_{max} [m³/h]	Δp_{max} [Pa]	P_{max} [W]	$U_n / U_{ster.}$ [V]	I_{max} [A]	RPM_{max} [1/min]	t_{max} [°C]	L_{WA} [dB(A)]	L_{pA}^* [dB(A)]	m [kg]	nr katalogowy VIVER PT	nr katalogowy VIVER.PS PT
VIVER 2-190/600PT	610	670	99	230, 1~ / 0-10	0,83	3630	60	76	53/45	4,5	13470200	14692600
VIVER 2-220/950PT	940	570	113	230, 1~ / 0-10	0,93	2930	60	70	47/39	4,9	13470500	14692800
VIVER 2-250/1200PT	1200	570	179	230, 1~ / 0-10	1,50	2730	70	79	56/48	6,5	13470700	14694600
VIVER 2-280/1900PT	1970	830	268	230, 1~ / 0-10	1,88	2930	55	78	55/47	8	13470900	14696000
VIVER 4-355/2700PT	2750	450	165	230, 1~ / 0-10	1,40	1545	60	68	45/37	14,7	13297300	14696600
VIVER 4-400/4400PT	4460	920	503	230, 1~ / 0-10	2,32	1980	50	73	50/42	18,8	13297900	14697500
VIVER 4-450/5500PT	5550	640	509	230, 1~ / 0-10	2,34	1515	50	73	50/42	21,2	13298600	14698800
VIVER 4-500/8000PT	8050	1095	1331	400, 3~ / 0-10	2,05	1640	50	79	56/48	28	13299200	14699900
VIVER 4-560/12000PT	12040	930	2263	400, 3~ / 0-10	3,48	1540	60	85	62/54	43	13300000	14700200
VIVER 4-630/14960PT	14960	900	2707	400, 3~ / 0-10	4,1	1300	40	84	61/53	50,3	15741200	15737700

* - poziom ciśnienia akustycznego mierzony z odległości 4/10 m

schematy elektryczne dla VIVER PT/VIVER.PS PT

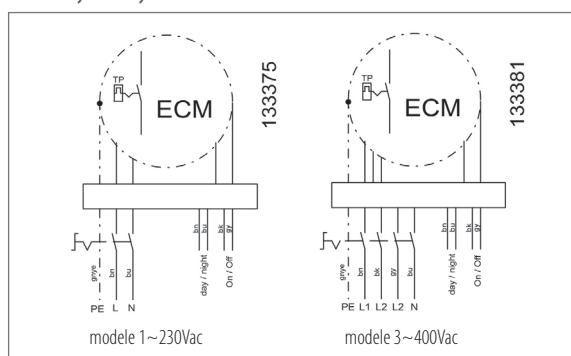

wymiary

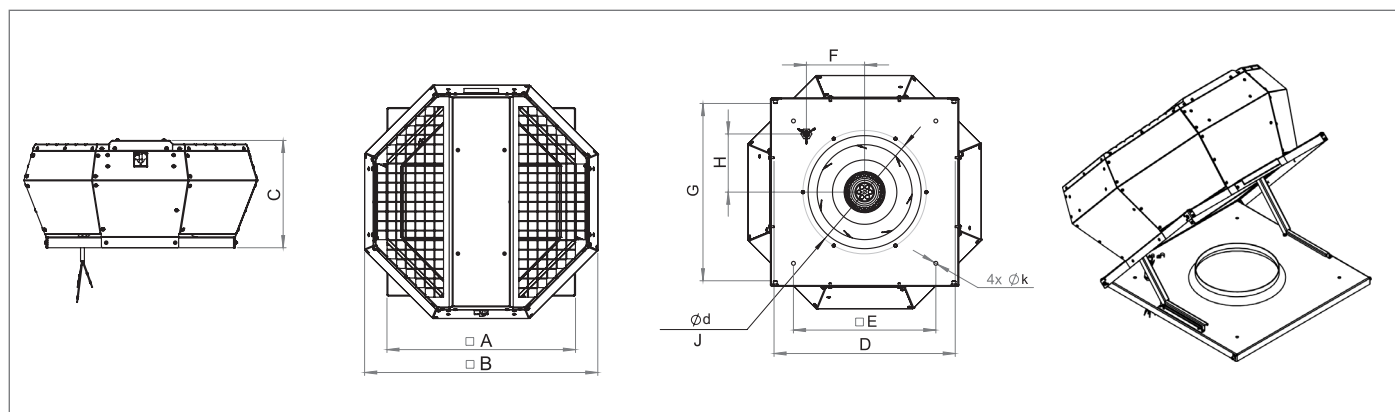

Typ	Ød [mm]	A [mm]	B [mm]	C [mm]	D [mm]	E [mm]	F [mm]	G [mm]	H [mm]	J [mm]	Øk [mm]
VIVER 2-190/600PT	213	337	388	225	320 ± 4	245	95,5	311 ± 4	95,5	M6x15 (6x)	9
VIVER 2-220/950PT	213	337	388	225	320 ± 4	245	95,5	311 ± 4	95,5	M6x15 (6x)	9
VIVER 2-250/1200PT	213	337	388	242	320 ± 4	245	95,5	311 ± 4	95,5	M6x15 (6x)	9
VIVER 2-280/1900PT	286	437	540	249	420 ± 4	330	135	411 ± 4	135	M6x15 (6x)	9
VIVER 4-355/2700PT	438	598	745	333	581 ± 4	450	195,5	572 ± 4	195,5	M6x15 (6x)	11
VIVER 4-400/4400PT	438	598	745	333	581 ± 4	450	195,5	572 ± 4	195,5	M6x15 (6x)	11
VIVER 4-450/5500PT	438	670	860	418	644 ± 4	535	222	653 ± 4	222	M6x15 (6x)	11
VIVER 4-500/8000PT	438	670	860	418	644 ± 4	535	222	653 ± 4	222	M6x15 (6x)	11
VIVER 4-560/12000PT	605	931	1145	527	905 ± 4	750	314	914 ± 4	314	M8x15 (8x)	11
VIVER 4-630/14960PT	605	931	1145	527	905 ± 4	750	314	914 ± 4	314	M8x15 (8x)	11

charakterystyki pracy

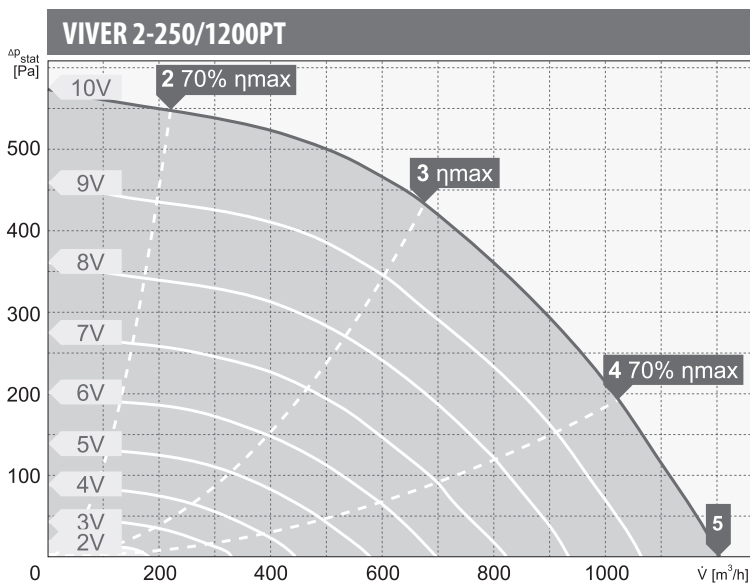
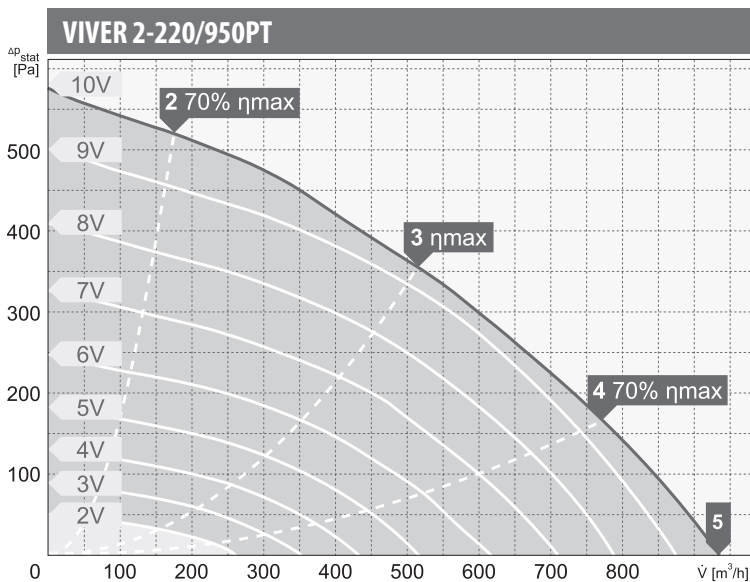
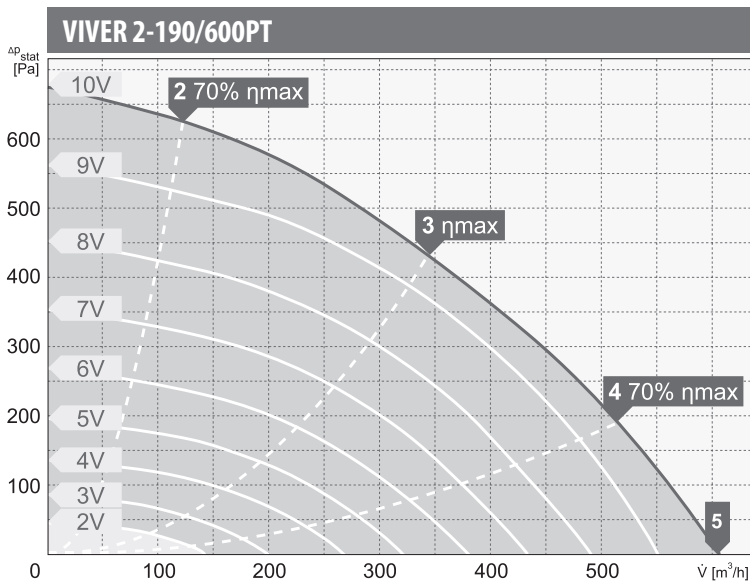

wartości mocy akustycznej L_{WA} [dB(A)]
dla poszczególnych częstotliwości pasm oktaowych [Hz]

Pkt. Pracy	tot	Częstotliwości pasm oktaowych [Hz]							
		63	125	250	500	1000	2000	4000	8000
L_{WA} wlot [dB(A)]									
2	75	40	55	61	68	71	69	67	58
3	75	41	54	59	67	70	69	68	58
4	77	40	55	62	69	71	71	69	63
5	78	39	55	65	70	72	72	70	65
L_{WA} wylot [dB(A)]									
2	77	42	56	65	71	71	71	66	58
3	75	42	55	62	69	70	71	66	57
4	78	40	55	65	72	72	73	69	63
5	79	39	55	67	73	73	74	70	65

Pkt. Pracy	tot	Częstotliwości pasm oktaowych [Hz]							
		63	125	250	500	1000	2000	4000	8000
L_{WA} wlot [dB(A)]									
2	72	47	59	62	67	68	64	62	52
3	69	42	52	58	63	63	60	61	50
4	69	41	49	57	63	64	61	62	54
5	73	46	50	60	66	68	67	65	62
L_{WA} wylot [dB(A)]									
2	74	48	59	64	69	69	68	61	51
3	70	42	53	60	65	65	64	59	49
4	72	41	50	59	66	66	66	64	56
5	76	43	51	64	69	70	71	68	63

Pkt. Pracy	tot	Częstotliwości pasm oktaowych [Hz]							
		63	125	250	500	1000	2000	4000	8000
L_{WA} wlot [dB(A)]									
2	76	47	58	66	71	71	66	68	61
3	74	40	51	64	67	70	66	67	63
4	78	41	54	67	72	74	68	68	67
5	80	42	55	70	74	76	70	69	71
L_{WA} wylot [dB(A)]									
2	78	47	59	68	72	74	71	68	60
3	79	43	53	67	70	76	71	68	62
4	80	41	54	69	73	77	73	69	65
5	82	43	55	70	75	77	75	71	68

charakterystyki pracy

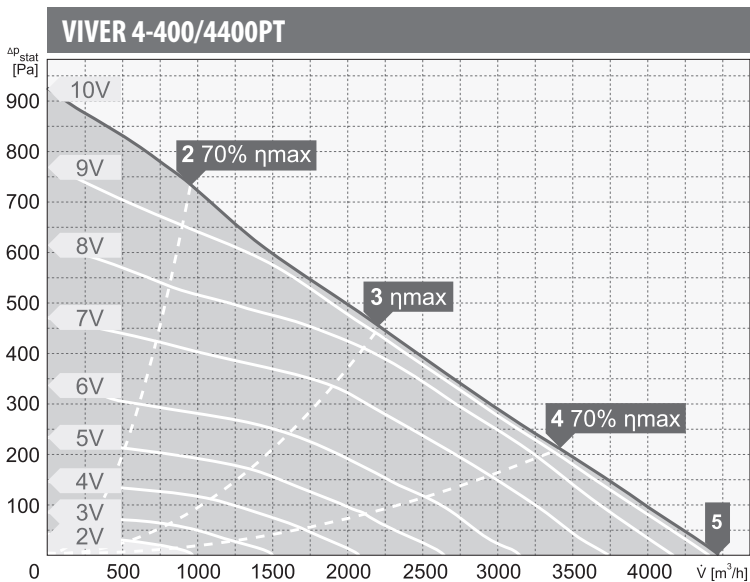
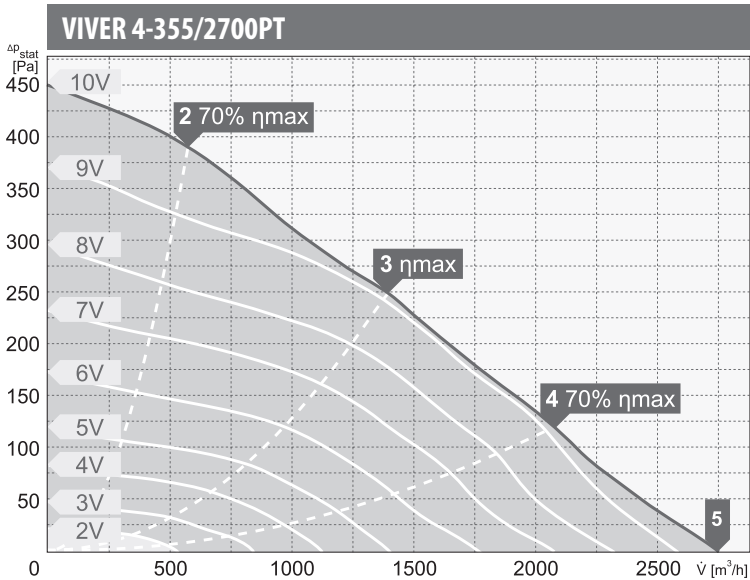
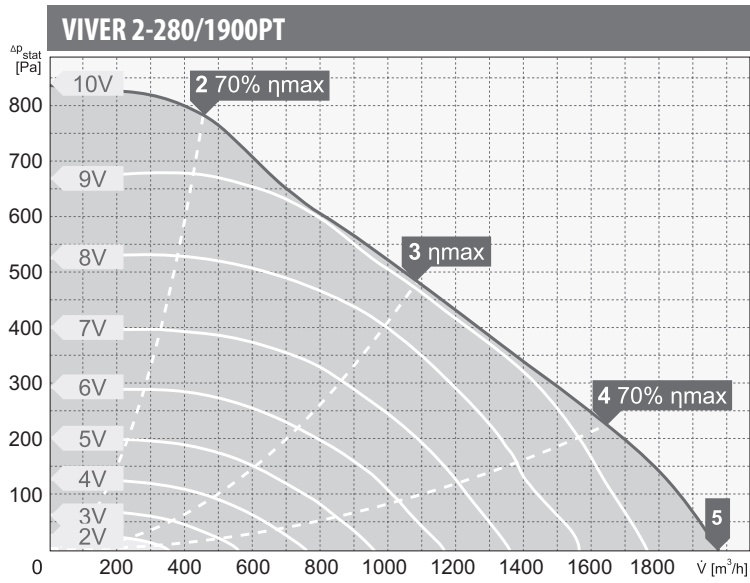

wartości mocy akustycznej L_{WA} [dB(A)]
dla poszczególnych częstotliwości pasm oktaowych [Hz]

Pkt. Pracy	tot	Częstotliwości pasm oktaowych [Hz]							
		63	125	250	500	1000	2000	4000	8000
L_{WA} wlot [dB(A)]									
2	84	52	61	72	77	80	71	72	70
3	78	34	46	62	67	68	68	73	74
4	85	37	50	70	74	82	71	73	75
5	86	43	53	75	76	84	74	74	75
L_{WA} wylot [dB(A)]									
2	84	52	63	71	78	81	74	70	66
3	78	40	51	63	68	77	69	67	64
4	86	40	53	69	73	85	73	71	68
5	83	43	58	74	77	78	76	73	71

Pkt. Pracy	tot	Częstotliwości pasm oktaowych [Hz]							
		63	125	250	500	1000	2000	4000	8000
L_{WA} wlot [dB(A)]									
2	69	52	60	59	63	63	62	55	46
3	67	32	46	52	58	59	65	53	44
4	70	37	53	55	61	61	67	61	49
5	75	41	56	60	66	66	69	71	57
L_{WA} wylot [dB(A)]									
2	70	53	61	62	63	65	63	55	45
3	68	33	48	55	58	62	65	52	43
4	72	40	56	61	63	66	67	62	48
5	76	42	61	65	67	70	70	71	56

Pkt. Pracy	tot	Częstotliwości pasm oktaowych [Hz]							
		63	125	250	500	1000	2000	4000	8000
L_{WA} wlot [dB(A)]									
2	69	52	60	59	63	63	62	55	46
3	67	32	46	52	58	59	65	53	44
4	70	37	53	55	61	61	67	61	49
5	75	41	56	60	66	66	69	71	57
L_{WA} wylot [dB(A)]									
2	70	53	61	62	63	65	63	55	45
3	68	33	48	55	58	62	65	52	43
4	72	40	56	61	63	66	67	62	48
5	76	42	61	65	67	70	70	71	56

charakterystyki pracy

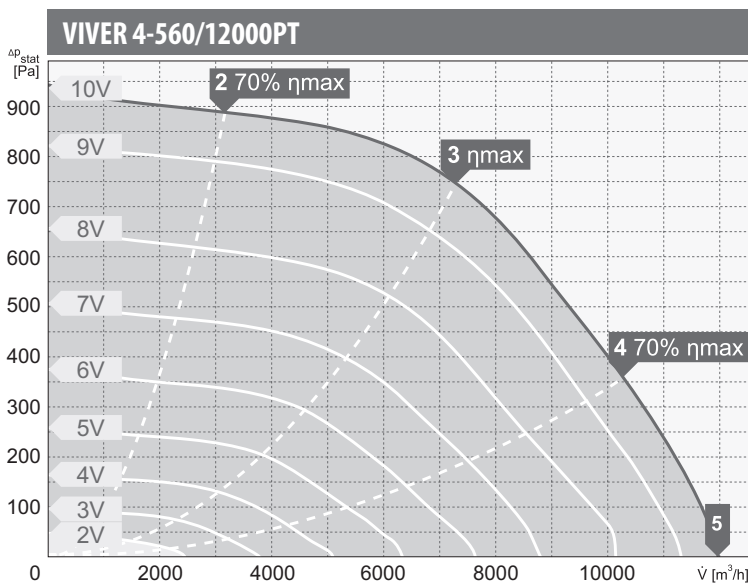
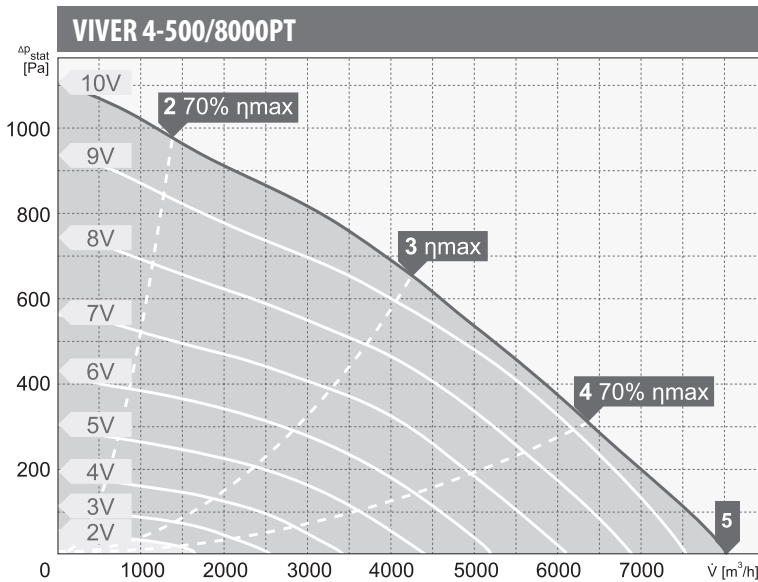
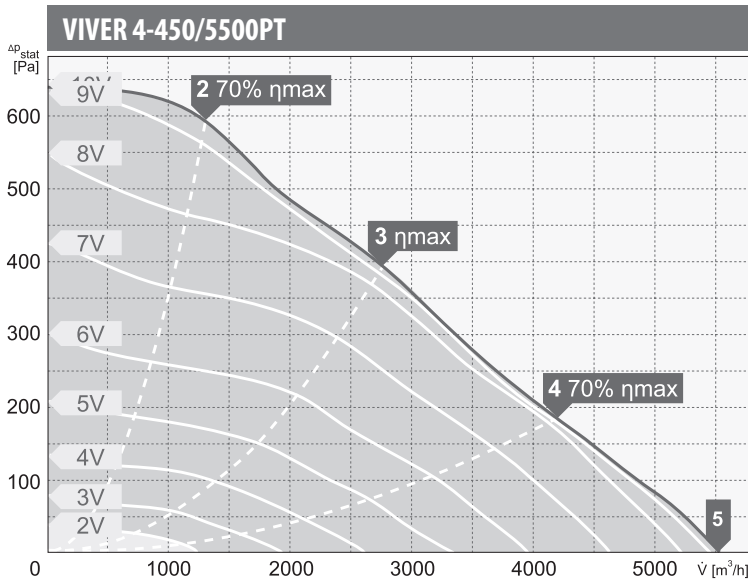

wartości mocy akustycznej L_{WA} [dB(A)]
dla poszczególnych częstotliwości pasm oktaowych [Hz]

Pkt. Pracy	tot	Częstotliwości pasm oktaowych [Hz]							
		63	125	250	500	1000	2000	4000	8000
L_{WA} wlot [dB(A)]									
2	77	55	65	70	73	68	67	61	53
3	72	44	59	64	68	64	63	58	50
4	70	39	58	62	66	63	62	56	50
5	77	45	66	68	72	69	70	61	59
L_{WA} wylot [dB(A)]									
2	79	57	68	72	73	73	69	63	53
3	73	42	60	66	66	67	65	59	51
4	75	43	61	68	69	70	67	61	55
5	81	46	67	72	74	76	74	67	62

Pkt. Pracy	tot	Częstotliwości pasm oktaowych [Hz]							
		63	125	250	500	1000	2000	4000	8000
L_{WA} wlot [dB(A)]									
2	79	60	68	71	74	73	72	68	61
3	74	47	65	67	67	67	66	64	58
4	77	48	67	69	70	70	69	66	64
5	82	54	70	73	74	73	73	70	74
L_{WA} wylot [dB(A)]									
2	83	62	70	75	77	78	75	70	63
3	79	52	69	71	74	74	71	67	60
4	83	51	70	74	77	77	75	71	66
5	87	56	73	77	81	81	80	75	74

Pkt. Pracy	tot	Częstotliwości pasm oktaowych [Hz]							
		63	125	250	500	1000	2000	4000	8000
L_{WA} wlot [dB(A)]									
2	85	58	78	77	79	77	75	71	66
3	84	52	78	77	77	75	74	70	65
4	86	53	82	78	79	77	74	69	77
5	88	55	81	79	80	78	76	73	82
L_{WA} wylot [dB(A)]									
2	85	60	74	78	79	79	76	70	63
3	85	52	77	80	78	80	75	69	62
4	88	56	79	82	81	83	79	72	73
5	90	58	80	83	83	85	81	76	80

charakterystyki pracy

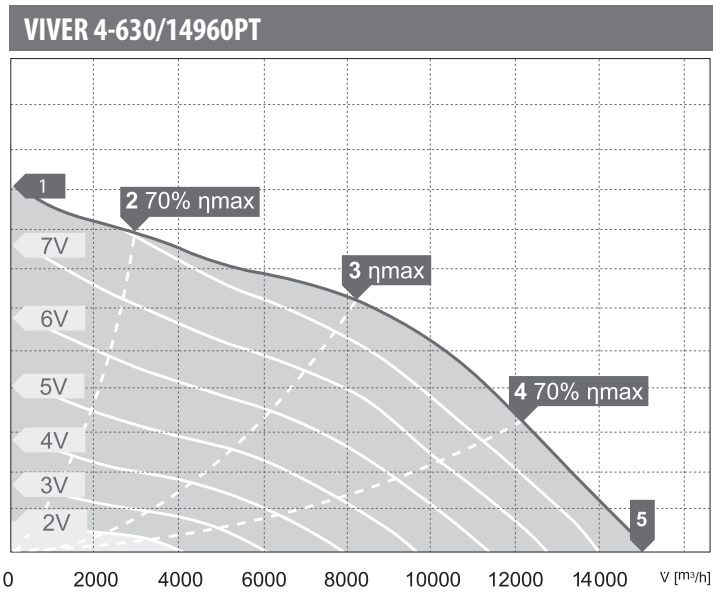

wartości mocy akustycznej L_{WA} [dB(A)]
dla poszczególnych częstotliwości pasm oktaowych [Hz]

Pkt. Pracy	tot	Częstotliwości pasm oktaowych [Hz]							
		63	125	250	500	1000	2000	4000	8000
L_{WA} wlot [dB(A)]									
2	83	63	74	78	77	75	72	67	60
3	83	59	73	78	77	75	73	68	62
4	81	49	71	76	76	74	71	66	60
5	82	50	73	76	76	76	73	68	61
L_{WA} wylot [dB(A)]									
2	86	67	79	80	80	79	75	69	61
3	84	61	73	79	79	78	75	70	62
4	85	52	73	77	79	79	78	73	66
5	87	54	76	78	80	81	81	76	69